

CONDROL

EN Cross line laser

DE Kreuzlinienlaser

RU Лазерный нивелир

PL Laser krzyżowy



Omniliner 3D/G3D

EN User manual 1
 DE Bedienungsanleitung 2
 RU Руководство пользователя 3
 PL Instrukcja obsługi 4

PRODUCT DESCRIPTION

Cross line lasers Omniliner 3D/G3D CONDROL are intended to project vertical and horizontal planes. They project one 360° horizontal and two 360° vertical planes and provide compensation of the slope up to $\pm 4^\circ$.

The laser levels have 2 operating modes:
 - Automatic leveling to compensate irregularities within self-leveling range of $\pm 4^\circ$;
 - Locked compensator, to project inclined planes and lines.

Pulse mode allows using laser receiver to increase the working range of the laser level or to work when laser is hard to define in bright lighting conditions.

The laser levels are suitable for use at both indoor and outdoor building areas.

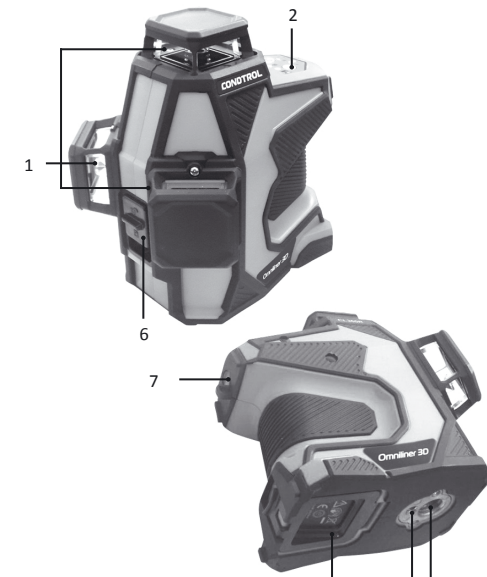

- 1 - Laser lines exit window
- 2 - Control panel
- 3 - Battery cover
- 4 - Tripod thread 1/4"
- 5 - Tripod thread 5/8"
- 6 - Switch bar
- 7 - Hole for mounting on a screw/nail

Control panel

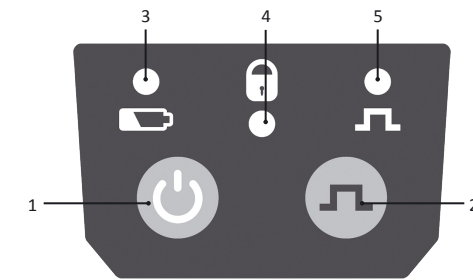

- 1. Switch on/off:
 - The laser level
 - laser lines
- 2. Switch on/off pulse mode
- 3. Power indicator
- 4. Indication of locked pendulum
- 5. Indication of pulse mode

DELIVERY PACKAGE

- Laser level – 1 pc.
- Battery – 2 pcs.
- Charger – 1 pc.
- Pouch – 1 pc.
- User manual – 1 pc.

TECHNICAL SPECIFICATIONS

	Omniliner 3D	Omniliner G3D
Working range/with receiver	50 m/100 m	
Self-levelling accuracy	$\pm 0,2$ mm/m	
Self-levelling range	$\pm 4^\circ$	
Self-leveling duration, typically	<3"	
Continuous working time	>10 hours	>5 hours
Working temperature	$-10^\circ\text{C} \dots +50^\circ\text{C}$	
Storage temperature	$-20^\circ\text{C} \dots +70^\circ\text{C}$	

Relative humidity	<90%	
Dust and water protection rate	IP65	
Thread for mounting on a tripod	1/4", 5/8"	
Laser type	Class II 635 nm < 1 mW	Class II 520 nm < 1 mW
Battery	3.7V 5200 mAh Li-ion	
Dimensions	140x138x110 mm	
Weight		
- without battery	660 g	
- with battery	774 g	

BEFORE START OPERATION

Power supply

The cross line laser is powered via a 3.7V 5200 mAh Li-ion battery included in the delivery package.

Install/charge the Li-ion battery

Install the battery in the battery compartment, observing the polarity.

Use the battery included in the delivery package only. If the power indicator on the control panel starts flashing red, the battery must be charged.

The charging procedure is as follows:

- 1) Remove the battery from the laser level.
- 2) Connect the battery to the power source by the charger included in the delivery package.

The power indicator on the charger will be red while charging.

- 3) The battery charging time is about 5 hours.
- 4) Once the power indicator on the charger turns green, disconnect the charger and install the battery in the battery compartment.

OPERATION

Place the laser level on a firm and stable surface or a tripod.

Move the switch bar to select necessary operating mode:

1) Automatic leveling

Move the switch bar to unlocked position . H-line will automatically switch on.

Short press button  to switch on required laser lines.

If the laser level is out of the range of automatic compensation laser lines will flash 1 time per second.

Short press button  to switch on/off the pulse mode.

To switch off the laser level move the switch bar to position .

2) Projection of inclined planes

Move the switch bar to locked position .

Press and hold  during 3 seconds to switch on the laser.

Short press  to switch on required laser lines.

Switched on laser lines will flash 1 time per each 5 seconds.

After all possible combinations of lines are switched on, the next long press  during 3 seconds will switch off the laser level.

Long press  during 3 seconds to switch on/off the pulse mode.

Long press  during 3 seconds to switch on/off the pulse mode.

Attention! To increase the operating time and avoid the risk of unintentional blindness switch the laser on only when you are ready to make measurements.

If operated near objects or air streams with different from the environment temperature the laser line may tremble due to heterogeneity of the atmosphere. The longer is the distance, the more trembling can be observed

The width of the laser line increases with the increasing of the operating distance. The layout should be made along the axis of the laser line. For maximum accuracy, use the middle portion of the laser line.

It should be noted that the shape of the laser line on the object's surface (e.g., walls, ceilings, etc.) depends on the curvature and tilt of the surface relative to the laser plane.

ACCURACY CHECK

Check of horizontal line

Use 2 parallel vertical walls which are located opposite each other at a distance of 5 m.

1. Set the instrument close to the wall A (see Fig. A). Switch on the vertical and horizontal laser emitters, unlock the compensator. Turn the instrument in such a way so that the laser lines intersecting each other are projected on the near wall A opposite the instrument. Mark the point where laser lines intersect each other as A1.
2. Turn the instrument by 180°, mark the point where laser lines intersect each other on the opposite wall as B2. (see Fig. B).

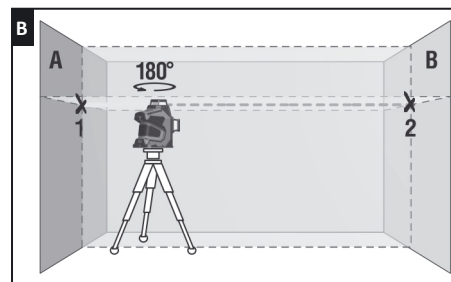
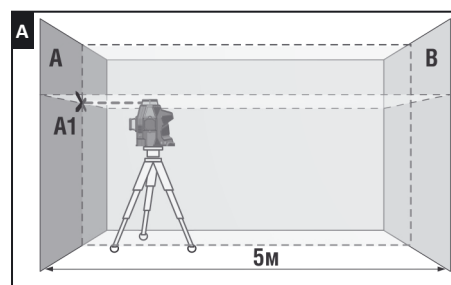

3. Move the instrument to the opposite wall B and set it in such a way so that the point where laser lines intersect each other would be on the same level with point B2.

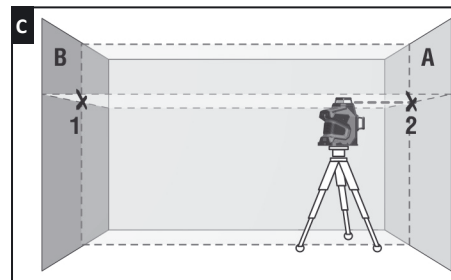

4. Turn the instrument by 180°, direct the instrument to the wall A in such a way so that the vertical line would coincide with point A1. Mark the point of intersecting laser line on the wall A as A3. (see Fig. D).

5. Measure distance d between points A1 and A3 (see Fig. D). If this distance exceeds 2 mm, please contact service center.

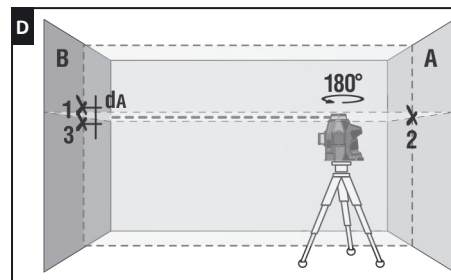

Check of vertical line

Use a plumb bob as a reference of a vertical line. Place the instrument at distance of 1,5m from the plumb bob.

1. Unlock the compensator, switch on the vertical laser line and align it with the low point of plumb bob.
2. If deviation between the laser line and the plumb bob line exceeds $\pm 0,2$ mm per 1 m of the plumb bob length (for a 2.5 m plumb bob deviation shouldn't exceed 0.5 mm) please contact service center.
3. Turn the instrument by 180° and align the vertical laser line with the low point of plumb bob once again.

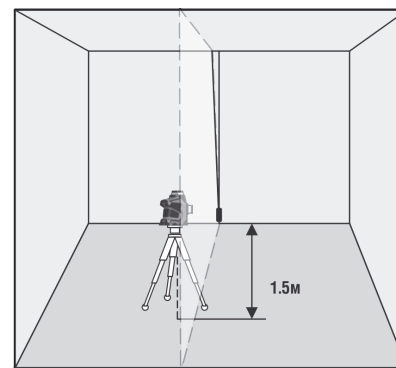

CARE AND MAINTENANCE

Attention! The product is an accurate optical mechanic device and requires careful handling. Check the accuracy before using.

Maintenance of the following recommendations will extend the life of the device:

- Store the product, spare parts and its accessories beyond reach of children and unauthorized people.
- The product should be transported only when compensator is locked.
- Keep the product clean and protected from any bumps, dust and dampness; do not allow getting moisture, dust or other dirt inside of the product.
- In case if any moisture goes into the product, remove the batteries and take it to the service center.
- Do not keep or use the device for a long time at high humidity conditions.
- Carry out accuracy check regularly (see paragraph «Accuracy check»).
- To clean the product use a soft wet cloth. Do not use harsh chemicals, cleaning solvents or detergents.
- Clean laser aperture periodically with a soft lint-free cloth with isopropyl alcohol.

Mishandling of the following rules can cause electrolyte leakage from the batteries or other damages:

- Remove the battery from the product if you do not use it for a long time.
- Do not leave discharged battery in the laser level.

UTILIZATION

Expired tools, accessories and package should be passed for waste recycle. Please send the product to the following address for proper recycle:

CONDROL GmbH
 Wasserburger Strasse 9
 84427 Sankt Wolfgang
 Germany



- Do not throw the product in municipal waste!
- According to European directive 2002/96/EC expired measuring tools and their components must be collected separately and submitted to environmentally friendly recycle of wastes.

WARRANTY

All CONDROL GmbH products go through post-production control and are governed by the following warranty terms. The buyer's right to claim about defects and general provisions of the current legislation do not expire.

- 1) CONDROL GmbH agrees to eliminate all defects in the product, discovered while warranty period, that represent the defect in material or workmanship in full volume and at its own expense.
- 2) The warranty period is 24 months and starts from the date of purchase by end consumer (see the original supporting document).

- 3) The Warranty doesn't cover defects resulting from wear and tear or improper use, malfunction of the product caused by failure to observe the instructions of this user manual, untimely maintenance and service and insufficient care, the use of non-original accessories and spare parts. Modifications in design of the product relieve the seller from responsibility for warranty works. The warranty does not cover cosmetic damage, that doesn't hinder normal operation of the product.
- 4) CONDROL GmbH reserves the right to decide on replacement or repair of the device.
- 5) Other claims not mentioned above, are not covered by the warranty.
- 6) After holding warranty works by CONDROL GmbH warranty period is not renewed or extended.
- 7) CONDROL GmbH is not liable for loss of profit or inconvenience associated with a defect of the device, rental cost of alternative equipment for the period of repair.

This warranty applies to German law except provision of the United Nations Convention on contracts for the international sale of goods (CISG).

In warranty case please return the product to retail seller or send it with description of defect to the following address:

CONDROL GmbH
 Wasserburger Strasse 9
 84427 Sankt Wolfgang
 Germany

Cross line laser

EN Omniliner 3D/G3D



User manual

SAFETY INSTRUCTIONS

Attention! This user manual is an essential part of this product.

The user manual should be read carefully before you use the product for the first time. If the product is given to someone for temporary use, be sure to enclose user manual to it.

- Do not misuse the product;
- Do not remove warning signs and protect them from abrasion, because they contain information about safe operation of the product.



Omniliner 3D Laser radiation! Do not stare into beam Class 2 laser <1 mW 635 nm EN60825-1: 2007-03	Omniliner G3D Class 2 laser <1 mW 520 nm EN60825-1: 2007-03
---	---

- Do not look into the laser beam or its reflection, with unprotected eye or through an optical instrument. Do not point the laser beam at people or animals without the need. You can dazzle them.
- To protect your eyes close them or look aside.
- Always install the product in such a way, so that laser line is below or above eye level.
- Do not let unauthorized people enter the zone of product operation.
- Store the product beyond reach of children and unauthorized people.
- It is prohibited to disassemble or repair the product yourself. Entrust product repair to qualified personnel and use original spare parts only.
- Do not use the product in explosive environment, close to flammable materials.
- Laser intensive glasses are used for better recognition of the laser beam, do not use them for other purposes. Laser glasses do not protect from laser radiation as well as ultraviolet radiation and reduce color perception.
- Avoid heating the batteries to avoid the risk of explosion and electrolyte leakage. In case of liquid contact with skin, wash it immediately with soap and water. In case of contact with eyes, flush with clean water during 10 minutes and consult the doctor.

DE Kreuzlinienlaser Omniliner 3D/G3D Bedienungsanleitung

Sicherheitshinweise fuer Messgeraete

Vorsicht! Die Bedienungsanleitung ist Bestandteil des Geräts. Vor Gebrauch des Geräts lesen Sie die vorliegende Bedienungsanleitung sorgfältig durch. Bei Weitergabe des Geräts an einen anderen Nutzer, muss die Anleitung diesem übergeben werden.

- Das Gerät darf nur zweckgemäß verwendet werden.

- Die Aufkleber und Warnschilder dürfen nicht entfernt oder unkenntlich werden.

Sie erhalten Ihr Gerat mit einem Warnschild in Englisch. Bitte beachten Sie das hier abgebildete Warnschild in Deutsch.

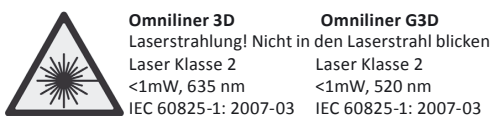

- Nicht in Laserstrahl blicken, den Laserstrahl nicht auf Personen oder Tiere richten. Ihr Augenlicht ist in Gefahr.
- Aus Sicherheitsgründen Augen schließen oder wegblicken.
- Den Laserstrahl bzw. die Laserebene nicht auf Augenhöhe einrichten.
- Halten Sie Kinder und Dritte von Lasergeräten fern.
- Die Reparatur und Wartung darf nur durch qualifiziertes Fachpersonal erfolgen, das originale Ersatzkomponenten einsetzt.

- Verwenden Sie das Gerat nicht in der Naehle von brennbaren Stoffen, da im Gerat Funken entstehen koennen.
- Eine Lasersichtbrille wird verwendet, nur um den Laserstrahl besser sehen zu können. Sie wirkt nicht als Schutzbrille vor Laserstrahlen oder als Sonnenbrille. Die Laserbrille schuetzt nicht vor UV-Licht und verringert die Wahrnehmung von Farbunterschieden.

PRODUKTBE SCHREIBUNG
Der Multiline-Kreuzlinienlaser Omniliner 3D/G3D COND TROL wird zur Ermittlung und Ueberpruefung von horizontalen und vertikalen Linien und Ebenen verwendet. Das Gerät erzeugt zwei 360° Vertikallinien und eine 360° - Horizontallinie und ermöglicht Ausgleich der Gehäuseeneigung bis zu $\pm 4^\circ$. Das Gerat hat zwei Betriebsarten:
- Zum Erzeugen Laser- Linien und -Ebene mit jeglichen Neigungen;
- Mit Nivellierautomatik der Gehaeuseneigung bis zum $\pm 4^\circ$ zum Erzeugen waagrecht en und senkrechten Laser- Linien und -Ebenen.

Empfaengerbetrieb ist dazu bestimmt, Reichweite zu erweitern und Laserstrahlen von Linienlaser bei Tageslicht zu lokalisieren. Das Gerat ist fuer den Innen- und Außenbereich geeignet.

Empfaengerbetrieb ist dazu bestimmt, Reichweite zu erweitern und Laserstrahlen von Linienlaser bei Tageslicht zu lokalisieren. Das Gerat ist fuer den Innen- und Außenbereich geeignet.

Empfaengerbetrieb ist dazu bestimmt, Reichweite zu erweitern und Laserstrahlen von Linienlaser bei Tageslicht zu lokalisieren. Das Gerat ist fuer den Innen- und Außenbereich geeignet.

Empfaengerbetrieb ist dazu bestimmt, Reichweite zu erweitern und Laserstrahlen von Linienlaser bei Tageslicht zu lokalisieren. Das Gerat ist fuer den Innen- und Außenbereich geeignet.

Geraeteuebersicht

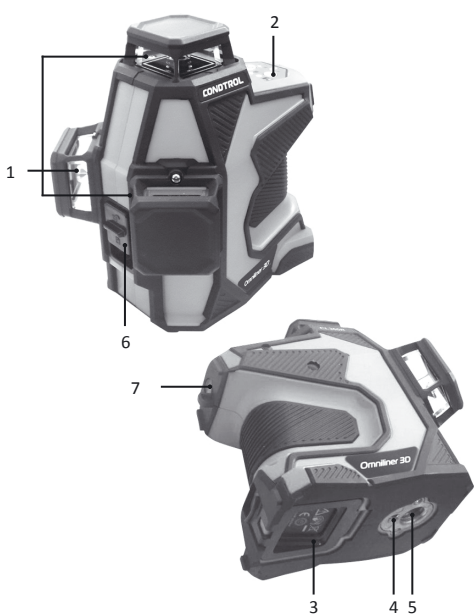

- 1 Austrittsöffnung Laserstrahlung
- 2 Bedienfeld
- 3 Batteriefachdeckel
- 4 Stativaufnahme 1/4"
- 5 Stativaufnahme 5/8"
- 6 Pendelsperre
- 7 Befestigungsmoeglichkeit fuer Nagel oder Schraube

Bedienfeld

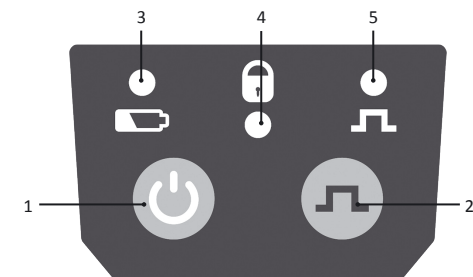

- 1 Ein-/Austaste für:
- Gerät
- Laserstrahlen
- 2 Ein-/Ausschaltung des Pulsmodus
- 3 Batteriezustandsanzeige
- 4 Pendelsperre - Anzeige
- 5 Pulsmodus – Anzeige

LIEFERUMFANG

- Kreuzlinienlaser – 1 St.
- Akku – 2 St.
- Ladegeraet – 1 St.
- Transporttasche - 1 St.
- Bedienungsanleitung – 1 St.

TECHNISCHE DATEN

	Omniliner 3D	Omniliner G3D
Reichweite/mit Empfänger	50 m/100 m	
Genauigkeit	$\pm 0,2$ mm/m	
Selbstnivellierung	$\pm 4^\circ$	
Nivellierzeit typisch	<3"	
Betriebsdauer	>10 Stunden	>5 Stunden
Betriebstemperatur	-10°C ... +50°C	
Lagertemperatur	-20°C ... +70°C	
Rel. Luftfeuchtigkeit	<90%	
Staub- und Wasserschutz	IP65	
Stativgewinde	1/4", 5/8"	
Laser	Klasse II 635nm < 1 mW	Klasse II 520nm < 1 mW
Stromversorgung	3.7V 5200 mAh Li-ion	
Abmessungen	140x138x110 mm	
Gewicht		
- ohne Batterie	660 g	
- mit Batterie	774 g	

LESEN SIE VOR GEBRAUCH DES GERÄTS

Stromversorgung

Der Kreuzlinienlaser wird mit einem 3.7V 5200 mAh Li-Ion Akku betrieben, der mitgeliefert ist.

Einlegen / Aufladen von Li-Ion-Akku

Legen Sie Akku unter Beachtung der vorgegebenen Polarität in das Akkufach ein.



Verwenden Sie nur Akku, der mitgeliefert ist. Wenn die Batterieanzeige rot blinkt, laden Sie Akku auf. Der Akku wird folgenderweise aufgeladen:

- 1) Nehmen Sie Akku heraus.
- 2) Schließen Sie Akku mit dem mitgeliefertem Kabel an eine Stromquelle an. Während des Ladevorgangs leuchtet die Stromanzeige rot.
- 3) Die Ladezeit des Akkus beträgt ca. 5 Stunden.
- 4) Sobald die Batterieanzeige grün wird, trennen Sie das Ladegerät von der Stromquelle und legen Sie Akku in das Akkufach ein.



BETRIEB



Stellen Sie das Gerät auf eine stabile Oberfläche oder einen Stativ. Schieben Sie den Schalter und wählen Sie den gewünschten Betriebsmodus aus:

1) mit Nivellierautomatik

Schieben Sie den Schalter in die Position  . Die Horizontalebene schaltet sich automatisch ein. Drücken Sie kurz die Taste  , um die gewünschten Laserlinien einzuschalten. Wenn die Neigung von Gehäuse außerhalb des Selbstnivellierbereichs liegt, blinken die Laserlinien 1 Mal pro Sekunde. Drücken Sie kurz die Taste  , um den Pulsmodus ein- oder auszuschalten.

2) zum Erzeugen der geneigten Laserlinien

Schieben Sie den Schalter in die Position  . Um das Gerät einzuschalten, halten Sie die Taste  3 Sekunden gedrückt. Die Horizontalebene schaltet sich automatisch ein. Drücken Sie kurz die Taste  , um die gewünschte Laserlinien einzuschalten. Eingeschaltete Laserlinien blinken 1 mal pro 5 Sekunden.

Nachdem alle möglichen Kombinationen von Laserlinien eingeschaltet sind, schaltet der nächste 3 Sekunden lange Druck  das Gerät ab. Um das Pulsmodus ein/ auszuschalten, halten Sie die Taste  3 Sekunden gedrückt.

Vorsicht! Um die Betriebszeit zu erhöhen und unbeabsichtigte Augenverletzungen zu vermeiden, schalten Sie den Laser ein nur wenn Sie bereit sind das Gerat zu betreiben.

Der Betrieb nah zu Objekten oder Luftströmungen, deren Temperatur sich von der Umgebungstemperatur unterscheidet, kann die Laserlinie zittern lassen wegen der Heterogenitaet der Atmosphäre. Je grösser die Entfernung, desto mehr zittern die Laserlinien.

Die Laser-Linienbreite vergrößert sich, wenn die Reichweite sich erweitert. Die Markierungen sollen entlang der linearen Achse gemacht werden. Für eine bessere Genauigkeit, berücksichtigen Sie die Mitte der Laserlinie. Bitte beachten Sie, dass die Form des Laserstrahls an einer Oberfläche (z.B., Waende, Decken, usw.) abhängig von der Krümmung ist und von der Neigung der Oberflaeche zu einer Laserebene.

GENAUGKEITUEBERPRUEFUNG
Ueberpruefung der Horizontallinie
Platzieren Sie das Gerat zwischen zwei Waenden, die mindestens 5m voneinander entfernt sind.

1. Platzieren Sie das Instrument in der Naehle der Wand A (Siehe Abb.A). Aktivieren Sie die horizontale und vertikale Linie bei geloester Pendelsperre. Richten Sie das Instrument so, dass die Laserlinien sich an der naeheren Wand A überschneiden. Markieren Sie den Punkt, in dem sich die Linien schneiden (Punkt A1).
2. Drehen Sie das Gerat um 180° und markieren Sie den Kreuz an der Wand mit dem Punkt B2. (Siehe Abb. B).

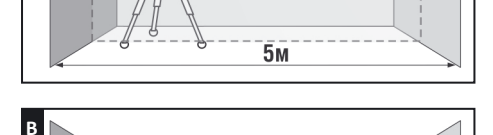
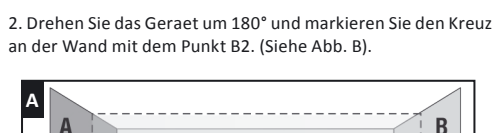
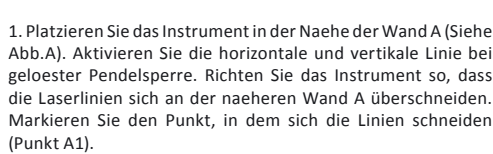
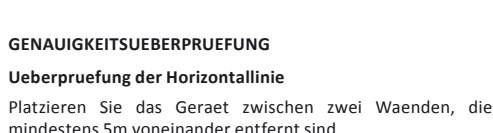
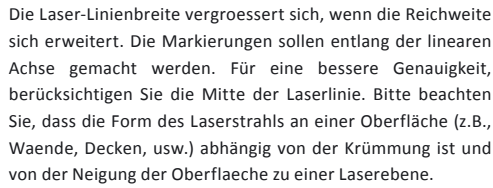

3. Stellen Sie das Gerat an die Wand B und richten Sie den Laser so, dass das Laserkreuz auf der gleichen Ebene mit dem Punkt B2 ist. (Siehe Abb. C).

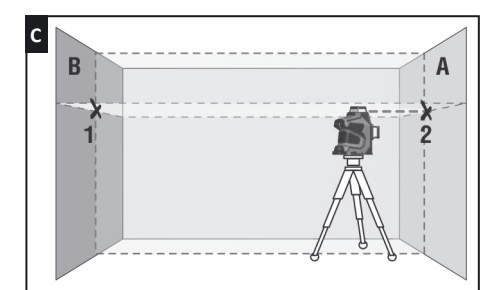

4. Drehen Sie das Gerat um 180° und markieren Sie den Kreuz an der Wand A mit dem Punkt A3. (die Vertikallinie soll exakt durch den markierten Punkt A1 laufen) (Siehe Abb. D).

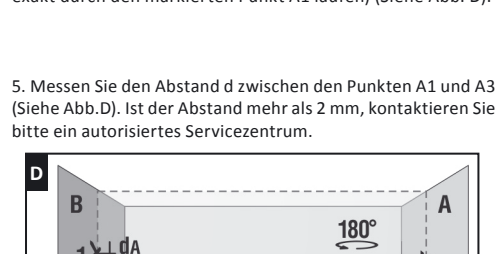

Ueberpruefung der Vertikallinie

Befestigen Sie ein Senklot an einer Schnur und positionieren Sie das Gerat ca. 1,5 m von dem Senklot entfernt (Siehe Abb. E).

1. Schieben Sie den Schalter in die EIN-Position , aktivieren Sie die Vertikallinie und richten Sie die Vertikallinie auf die Schnur aus.
2. Ist die Abweichung zwischen Linie und Schnur nicht grösser als ± 0.2 mm auf einen Meter der Lotschnur, ist das Gerat innerhalb der Toleranz. Ist die Lotschnur z.B. 2.5 m lang, darf die Abweichung 0,5 mm nicht uebersteigen. Sollte eine Kalibrierung notwendig sein, kontaktieren Sie bitte ein autorisiertes Servicezentrum.
3. Drehen Sie das Gerat um 180° und richten Sie die Vertikallinie auf die Schnur aus.

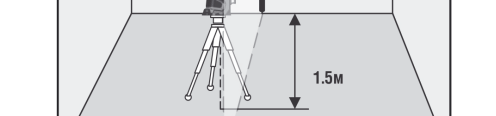

PFLERGE

Achtung! Omniliner 3D COND TROL ist ein präzises optisch-mechanisches Gerät und soll stets vorsichtig behandelt werden. Prüfen Sie den Zustand des Gerätes, bevor Sie es verwenden. Überprüfen Sie die Genauigkeit des Gerätes, nachdem es fallen gelassen wurde oder anderen mechanischen Belastungen ausgesetzt war. Schalten Sie das Gerat nach der Verwendung wieder ab, da andere Personen oder Tiere von den Laserstrahlen geblendet werden koennen.

- Behandeln Sie das Gerat mit Sorgfalt, so wie Sie eine Kamera, ein Fernglas oder ein anderes optisches Gerat verwenden.
- Vermeiden Sie Stoesse, staendige Vibrationen und extreme Temperaturen.
- Verwenden Sie die Batterie entsprechend den Sicherheitsvorschriften.
- Tauchen Sie das Gerat nicht unter Wasser.
- Wischen Sie Schmutz mit einem feuchten, weichen Tuch ab.
- Verwenden Sie keine aggressiven Reinigungs- oder Loesungsmittel.
- Behandeln Sie das Gerat wie ein Teleskop oder eine Kamera.

ENTSORGUNG

Geraete, Zubehoer und die Verpackung sollen recycelt werden (Wiederverwertung). Zum Recycling schicken Sie das Gerat bitte an:

COND TROL GmbH
Wasserburger Strasse 9
84427 Sankt Wolfgang
Deutschland



Werfen Sie das Gerat nicht in den Restmuell. Gemass der Europaeischen Richtlinie 2002/96/EG ueber Altgeraete mit Elektronik und ihrer Umsetzung in nationales Recht sind Sie verpflichtet, nicht mehr gebrauchsfaeihige Messwerkzeuge getrennt zu sammeln und zu einer Recyclingstelle zu bringen.

GARANTIE

Alle Geraete der COND TROL GmbH werden vor dem Verlassen der Produktion gepueft und unterliegen den folgenden Garantiebestimmungen. Maengelhaftungsansprueche des Kaeufers und gesetzliche Rechte bleiben davon unberuehrt.

- 1) Die COND TROL GmbH verpflichtet sich zur kostenlosen Behebung der Maengel am Gerat, falls diese nachweislich innerhalb der Garantiezeit auf einen Material- oder Produktionsfehler zurueckzufuehren sind.
- 2) Die Garantiezeit betraegt 24 Monate bei gewerblichen Produkten und beginnt am Datum des Kaufs an den ersten Endabnehmer (siehe Originalbeleg). Die Betriebsdauer Ihres Geraetes betraegt 36 Monate.
- 3) Die Garantie trifft nicht fuer Teile zu, deren Fehlfunktion auf Gebrauch oder Verschleiss zurueckzufuehren ist. Fuer Maengel am Gerat, die durch Nichtbeachten der Bedienungsanleitung, nicht bestimmungsgemaessen Gebrauch, unzureichenden Service und Pflege, Verwendung von Nicht- COND TROL GmbH-Zubehoer oder Ersatzteilen entstehen, gilt die Garantie nicht. Durch Veraenderungen oder Zusatze am Gerat erlischt die Garantie. Fuer Maengel, die den normalen Gebrauch des Geraets nicht beeintraehtigen, gilt die Garantie nicht.

- 4) Die COND TROL GmbH behaelt sich das Recht vor, nach eigener Entscheidung das Gerat zu reparieren oder zu ersetzen.
- 5) Andere Ansprueche als die oben genannten werden nicht ueber die Garantie abgedeckt.
- 6) Nach Garantieleistungen durch die COND TROL GmbH wird die Garantiezeit nicht erneuert und auch nicht verlaengert.
- 7) Die COND TROL GmbH uebernimmt keine Verantwortung fuer Gewinnverlust und andere Umstaende, die mit dem defekten Gerat in Verbindung stehen. Die COND TROL GmbH uebernimmt keine Kosten fuer Miet- oder Leihgeraete waehrend der Reparatur.

Fuer die Garantie gilt deutsches Recht. Ausgeschlossen ist das CISG (Uebereinkommen der Vereinten Nationen ueber den internationalen Warenkauf). Aenderungen vorbehalten.

WARTUNG UND REPARATUR

Falls das Gerat defekt ist, bringen Sie es bitte zu Ihrem Haendler zurueck. Falls Sie das Gerat nicht bei einem Haendler gekauft haben, schicken Sie es mit einer Fehlerbeschreibung bitte an:

COND TROL GmbH
Wasserburger Strasse 9
84427 Sankt Wolfgang
Deutschland

Waehrend des Transports und der Aufbewahrung sollte das Gerat in seiner Tasche oder Koffer sein. Saeubern Sie besonders die Austrittsfoenster der Laserstrahlen und vermeiden Sie die dort Fusselbildung. Die Saeuberung mit Reinigungs- und Loesungsmittel ist untersagt. Verwenden Sie anstelle ein weiches, feuchtes Tuch. Halten Sie das Gerat nicht unter Wasser oder in andere Fluessigkeiten. Das eigenstaendige Oeffnen des Geraets ist untersagt. Es darf nur von einem autorisierten Servicezentrum geoeffnet werden.

УКАЗАНИЯ ПО ТЕХНИКЕ БЕЗОПАСНОСТИ

Внимание! Данная инструкция по эксплуатации является неотъемлемой частью Вашего прибора. Прежде чем приступить к работе с прибором, внимательно прочтите инструкцию. При передаче прибора во временное пользование обязательно прилагайте к нему данную инструкцию.

- Не используйте прибор не по назначению.
- Не удаляйте наклейки и таблички и предохраняйте их от стирания, т.к. они содержат информацию по безопасной эксплуатации прибора.

	Omniliner 3D	Omniliner G3D
	Лазерное излучение! Не направляйте в глаза	Лазер класса 2
	Лазер класса 2	Лазер класса 2
	<1 мВт, 635 нм	<1 мВт, 520 нм
IEC 60825-1: 2007-03		IEC 60825-1: 2007-03

- Не смотрите в лазерный луч, а также в его отражение, как незащищенным глазом, так и через оптические устройства. Не направляйте лазерный луч на людей и животных без необходимости. Вы можете их ослепить.

- Защита глаз обычно осуществляется путем отведения взгляда или закрытием век.

- Всегда устанавливайте прибор так, чтобы лазерные лучи проходили на расстоянии выше или ниже уровня глаз.

- Не допускайте посторонних лиц в зону эксплуатации прибора.

- Храните прибор вне досягаемости детей и посторонних лиц.

- Не разбирайте и не ремонтируйте прибор самостоятельно. Обслуживание и ремонт следует поручать только квалифицированным специалистам и с применением оригинальных запасных частей.

- Запрещается эксплуатация прибора во взрывоопасной среде, вблизи легковоспламеняющихся материалов.

- Очки для работы с лазерным инструментом служат для лучшего распознавания лазерного луча, не используйте их для других целей. Лазерные очки не защищают от лазерного излучения, не предназначены для защиты от ультрафиолетового излучения и ухудшают восприятие цветов.

- Не допускайте нагрева элементов питания во избежание риска взрыва и вытекания электролита. При попадании жидкости на кожу немедленно промойте пораженный участок водой с мылом. В случае попадания в глаза, промойте их чистой водой в течение 10 минут, затем обратитесь к врачу.

КОМПЛЕКТАЦИЯ

- Прибор – 1 шт.
- Аккумулятор – 2 шт.
- Зарядное устройство – 1 шт.
- Чехол – 1 шт.
- Руководство по эксплуатации – 1 шт.

ОПИСАНИЕ ПРИБОРА

Мультипризменные лазерные нивелиры Omniliner 3D/G3D CONDTR0L предназначены для построения и контроля вертикальных и горизонтальных плоскостей и линий. Приборы строят две вертикальные и одну горизонтальную плоскости с углом развертки 360° и обеспечивают компенсацию наклона корпуса до ±4°.

Приборы имеют 2 режима работы:

- с заблокированным компенсатором, для построения плоскостей и линий под произвольными углами;
 - с автоматической компенсацией наклона корпуса прибора до ±4°.
- Импульсный режим позволяет использовать детектор для увеличения дальности работы, а также для работы с детектором в условиях хорошей освещенности, когда лазерный луч плохо виден.

Приборы пригодны как для эксплуатации в закрытых помещениях, так и на открытых строительных площадках.

Внешний вид прибора

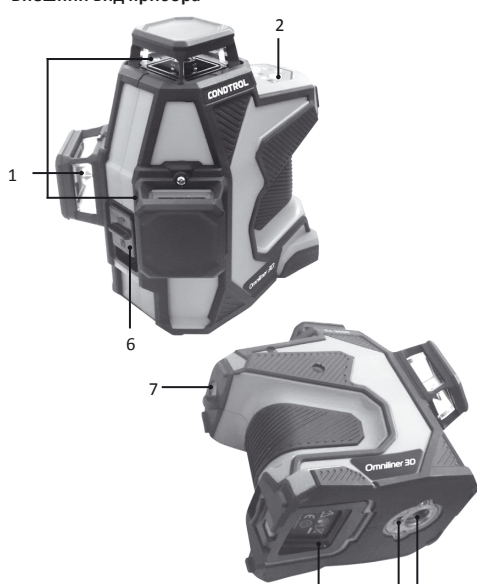

- 1 - Окна лазерных излучателей
- 2 – Панель управления
- 3 – Крышка батарейного отсека
- 4 - Резьба под штатив 1/4"
- 5 - Резьба под штатив 5/8"
- 6 – Движок блокиратора
- 7 – Петля для крепления на гвозди/саморез

Панель управления



1. Включение/выключение:
 - прибора
 - лазерных излучателей
2. Включение/выключение импульсного режима
3. Индикатор питания
4. Индикатор блокировки компенсатора
5. Индикатор импульсного режима

ТЕХНИЧЕСКИЕ ХАРАКТЕРИСТИКИ

	Omniliner 3D	Omniliner G3D
Рабочий диапазон/с детектором	50 м/100 м	
Точность самовыравнивания	±0,2 мм/м	
Диапазон самовыравнивания	± 4°	
Время самовыравнивания, типичное	<3"	
Продолжительность работы	>10 часов	>5 часов
Рабочая температура	-10°C ... +50°C	
Температура хранения	-20°C ... +70°C	
Относительная влажность воздуха	<90%	
Степень защиты от влаги и пыли	IP65	
Тип резьбы для установки на штатив	1/4", 5/8"	
Тип лазера	Класс II 635 нм < 1 мВт	Класс II 520 нм < 1 мВт
Источник питания	3.7В 5200 мАч литий-ионный аккумулятор	
Габаритные размеры	140x138x110 мм	
Вес		
- без аккумулятора	660 г	
- с аккумулятором	774 г	

ПЕРЕД НАЧАЛОМ РАБОТЫ С ПРИБОРОМ

Питание прибора

Питание прибора осуществляется через литий-ионный аккумулятор 3.7В 5200 мАч, входящий в комплект поставки.

Установка/зарядка литий-ионного аккумулятора

Установите аккумулятор в батарейный отсек, соблюдая полярность. Используйте только аккумулятор, входящие в комплект поставки.

Если индикатор питания на панели управления мигает красным, необходимо зарядить аккумулятор.

Зарядка аккумулятора производится следующим образом:

- 1) Удалите аккумулятор из прибора.
 - 2) Подключите аккумулятор к источнику питания с помощью зарядного устройства, входящего в комплект поставки.
- Во время зарядки индикатор питания на аккумуляторе будет красным.
- 3) Время зарядки аккумулятора составляет около 5 часов.
 - 4) Как только индикатор питания на аккумуляторе станет зеленым, отключите зарядное устройство и установите аккумулятор в батарейный отсек.

РАБОТА С ПРИБОРОМ

Установите прибор на твердую устойчивую поверхность или штатив.

Движком блокиратора выберите режим работы прибора:

- 1) **Режим автоматической компенсации**
Переместите движок блокиратора в положение . Горизонтальная плоскость включится автоматически.

Короткими нажатиями клавиши включите необходимые для работы лазерные излучатели.

Если наклон прибора превышает диапазон самовыравнивания, лазерные линии будут мигать 1 раз в секунду.

Коротким нажатием клавиши включите/выключите режим работы с приемником. Для выключения прибора переместите движок блокиратора в положение .

- 2) **Режим построения наклонных плоскостей**
Переместите движок блокиратора в положение .

Включите прибор длительным нажатием клавиши в течение 3 секунд. Горизонтальная плоскость включится автоматически. Короткими последовательными

нажатиями клавиши включите необходимые для работы лазерные излучатели. Включенные лазерные излучатели будут мигать 1 раз каждые 5 секунд.

После включения всех возможных комбинаций лазерных линий длительное нажатие клавиши в течение 3 секунд выключит прибор.

Включите/выключите режим работы с приемником длительным нажатием клавиши в течение 3 секунд.

Внимание: Для увеличения времени работы, а также для уменьшения риска непреднамеренного ослепления следует выбирать минимально необходимое количество включенных лазерных модулей.

При работе вблизи объектов или воздушных потоков отличающихся по температуре от окружающей среды из-за неоднородности атмосферы возможно дрожание лазерной линии. При увеличении расстояния эффект усиливается.

С увеличением расстояния ширина лазерной линии увеличивается. Разметку следует производить по оси лазерной линии. Для получения максимальной точности используйте средний участок лазерной линии.

Следует учитывать, что форма лазерных линий на поверхности объекта (например, на стенах, перекрытиях и пр.) зависит от кривизны и наклона поверхности по отношению к лазерной плоскости.

ПРОВЕРКА ТОЧНОСТИ

Проверка горизонтали

Для проверки необходимы 2 параллельные вертикальные стены расположенные друг напротив друга на расстоянии 5 м.

1. Установите прибор максимально близко к стене А (см. рис.А). Включите вертикальный и горизонтальный излучатели, разблокируйте компенсатор. Разверните прибор излучателями так, чтобы пересечение лазерных линий располагалось на ближней стене. Отметьте положение точки пересечения лазерных линий меткой А1.

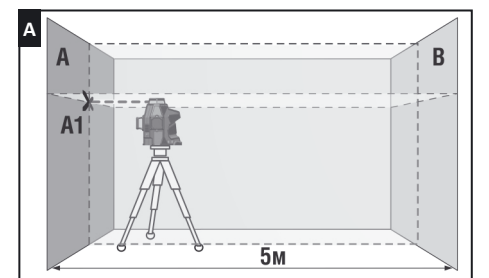

2. Поверните прибор на 180°, отметьте точку пересечения лазерных линий на противоположной стене меткой В2. (см. рис. В).

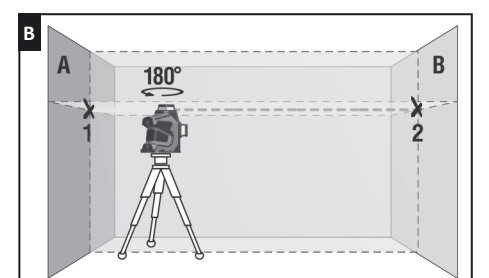

3. Перенесите прибор к противоположной стене В и установите его так, чтобы точка пересечения лазерных линий точно совпала с ранее отмеченной точкой В2. (см.рис.С).

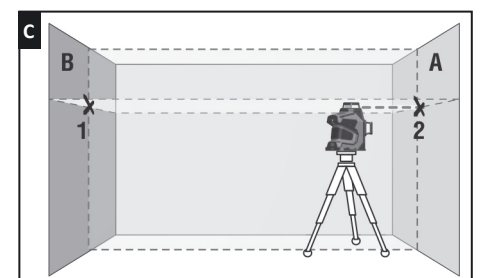

4. Поверните прибор на 180°, Направьте инструмент на стену А так, чтобы вертикальная линия проходила через ранее отмеченную точку А1. Отметьте точку пересечения лазерных линий на стене А меткой А3. (см. рис.Д).

5. Измерьте расстояние d между метками А1 и А3 (см. рис.Д). Если данное расстояние превышает 2 мм – обратитесь в сервисный центр.

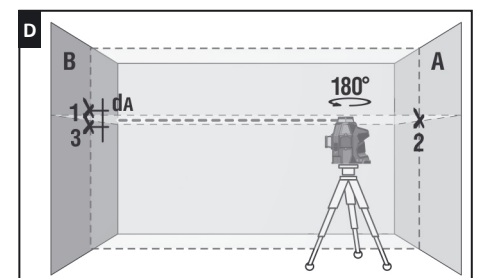

Проверка вертикали

В качестве эталона вертикали используйте отвес. Установите прибор на расстоянии порядка 1,5 м от отвеса.

1. Разблокируйте компенсатор, включите вертикальный излучатель, совместите ось вертикальной лазерной линии с нижней точкой отвеса.
2. Если отклонение оси вертикальной линии от подвеса превышает 0,2 мм на 1 м длины подвеса (например, для отвеса длиной 2,5 м – максимальное отклонение не должно превышать 0,5 мм) – обратитесь в сервисный центр.
3. Поверните прибор на 180° и совместите ось вертикальной лазерной линии с нижней точкой отвеса еще раз.

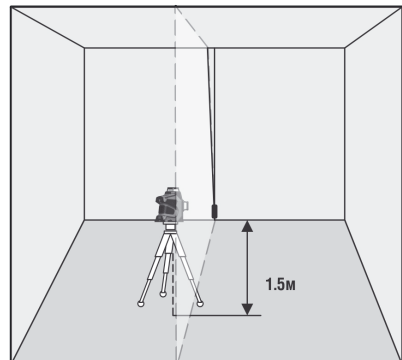

УХОД И ЭКСПЛУАТАЦИЯ

Внимание! Прибор является точным опτικο-механическим устройством и требует бережного обращения. Перед началом работ, а также после механических воздействий (падения, удары) проводите проверку точности прибора.

Соблюдение следующих рекомендаций продлит срок службы прибора:

- Храните прибор, запасные части и аксессуары к нему вне досягаемости детей и посторонних лиц.
- Перемещайте прибор только с заблокированным компенсатором.
- Оберегайте прибор от ударов, падений, сильных вибраций, не допускайте попадания внутрь прибора влаги, строительной пыли, посторонних предметов.
- В случае попадания в прибор влаги в первую очередь выньте элементы питания, затем обратитесь в сервисный центр.
- Не храните и не используйте прибор в течение длительного времени в условиях повышенной влажности.
- Периодически проверяйте прибор на точность (см. раздел «Проверка точности»).
- Чистку прибора следует проводить мягкой влажной салфеткой. Не используйте агрессивные химикаты, очищающие растворители или моющие средства.
- Апертуру лазера периодически протирайте мягкой салфеткой без ворса с изопропиловым спиртом.

Несоблюдение следующих правил может привести к вытеканию электролита из элементов питания и порче прибора:

- Вынимайте аккумулятор из прибора, если он не используется в течение длительного времени.
- Не оставляйте в приборе разряженный аккумулятор.
- Вынимайте аккумулятор из прибора, если он не используется в течение длительного времени.

ГАРАНТИЙНЫЕ ОБЯЗАТЕЛЬСТВА

Гарантийный период составляет 24 месяца с даты продажи. Срок службы прибора - 36 месяцев.

Гарантия покрывает все расходы по ремонту или замене прибора. Гарантия не покрывает транспортные расходы, связанные с возвратом прибора в ремонт. Гарантийные обязательства не распространяются на повреждения ставшие результатом механического или иного воздействия, нарушений правил эксплуатации, самостоятельного ремонта, а также на элементы питания. Гарантийные обязательства не распространяются на случаи потери точности, возникшие в процессе эксплуатации прибора не по причине заводского брака, а также в случае обрыва подвижных цепей питания компенсатора в результате интенсивной эксплуатации или нарушений правил эксплуатации.

Расходы по настройке прибора оплачиваются отдельно.

СЕРВИС И КОНСУЛЬТАЦИОННЫЕ УСЛУГИ

Контакты для связи, консультации можно получить на сайте www.condtrol.ru

УТИЛИЗАЦИЯ

Отслужившие свой срок инструменты, принадлежности и упаковка должны быть утилизированы согласно действующим законам вашей страны. Не выбрасывайте аккумуляторы/батарей в коммунальный мусор, не бросайте их в огонь или воду. Аккумуляторы/батарей следует собирать и сдавать на рекуперацию или на экологически чистую утилизацию.

Только для стран-членов ЕС:

Не выбрасывайте инструменты в коммунальный мусор! Согласно Европейской Директиве 2002/96/ЕС о старых электрических и электронных инструментах и приборах и ее претворению в национальное право, отслужившие свой срок измерительные инструменты должны собираться отдельно и быть переданы на экологически чистую рекуперацию отходов. Неисправные или пришедшие в негодность аккумуляторы/батарей должны быть утилизированы согласно Директиве 2006/66/ЕС.

Производитель оставляет за собой право вносить изменения в конструкцию, алгоритмы работы, комплектацию прибора без предварительного уведомления.

